



Backeye® 360 Select Camera System

Quick user guide

Guide de démarrage rapide

Kurzanleitung

Guida rapida all'uso

Guía rápida del usuario

Beknopte gebruikershandleiding

Guia rápida do usuário

Краткое руководство пользователя



1 Contents

Contenu/Inhalt/Contenuti/Contenidos/inhoud/Conteúdo/Содержание

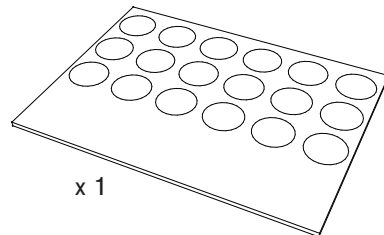
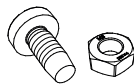
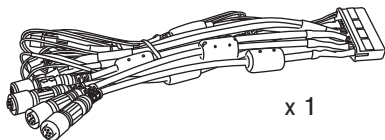
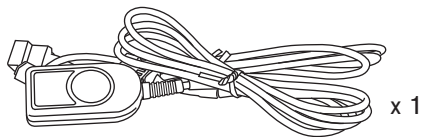
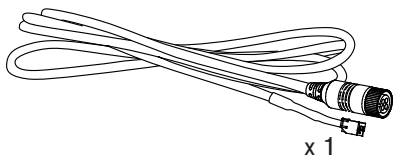
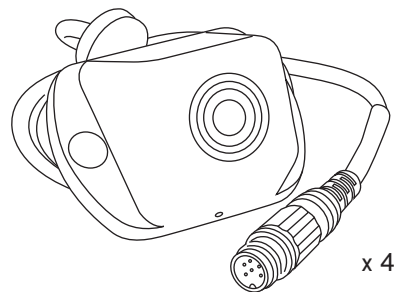
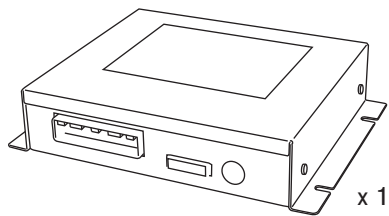

2 Connections

Connexions/Anschlüsse/Connessioni/Conexiones/Aansluitingen/Сonexões/Сигнал скорости

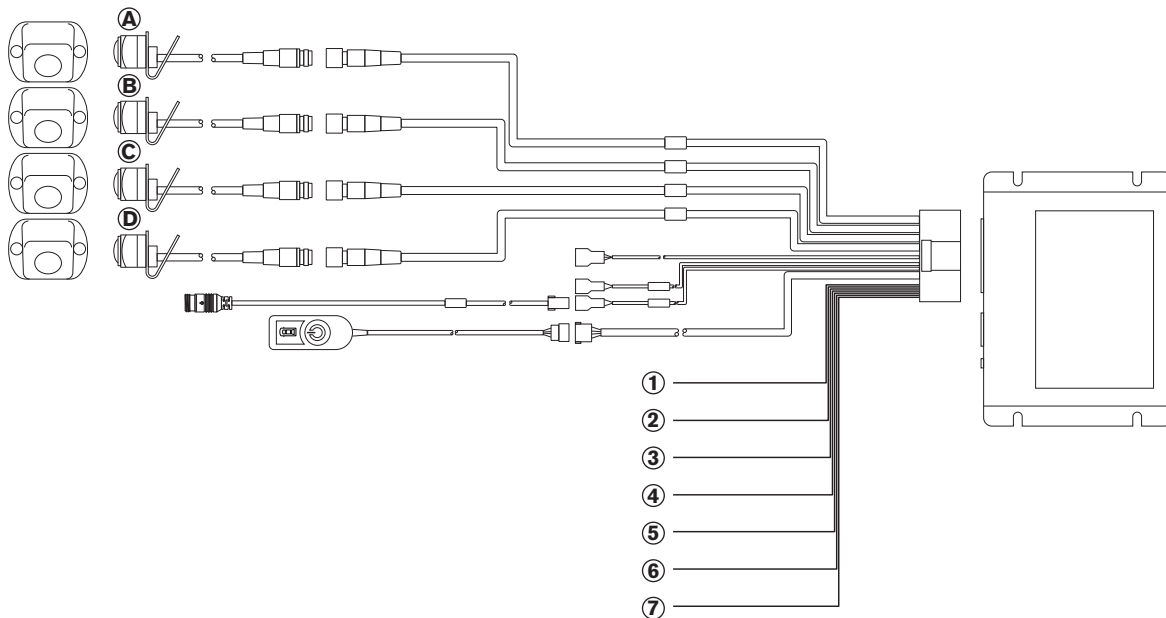

Yellow	Battery Power
Jaunes	Alimentation batterie
Gelb	Batteriespannung
Giallo	Alimentazione batteria
Amarillo	Alimentación eléctrica de la batería
Geel	Accuvermogen
Verde	Potência da bateria
желтый	Питание от батареи

Red	ACC Power
Rouge	Acc.
Rot	Zündungsspannung
Rosso	ACC
Rojo	Alimentación eléctrica auxiliar
Rood	Acc
vermelho	Aces
красный	Акс

Black	Ground
Noir	Terre
Schwarz	Grund
Nero	Terreno
Negro	Terreno
Zwart	Grond
Preto	Terra
черный	заземление

Blue	Reverse Trigger
Bleu	Déclencheur de marche arrière
Blau	Rückwärtsgang-Auslöser
Blu	Trigger retromarcia
Azul	Disparador de marcha atrás
Blauw	Trigger voor achteruit
Azul	Acionador de marcha ré
синий	Обратный триггер

Orange	Indicator Left
D'orange	Gnotant de gauche
Orange	Fahrtrichtungsanzeiger links
Arancione	Indicatore sinistro
Naranja	Indicador izquierdo
Oranje	Linker richtingaanwijzer
Laranja	Indicador para a esquerda
оранжевый	Индикатор левый

Brown	Indicator Right
Brun	Clignotant de droite
Braun	Fahrtrichtungsanzeiger rechts
Marrone	Indicatore destro
Marrón	Indicador derecho
Bruin	Rechter richtingaanwijzer
Marrom	Indicador para a direita
коричневый	Индикатор правый

Green	Speed Signal	Not currently used
Vert	Signal de vitesse	Pas utilisé
Grün	Geschwindigkeitssignal	Unbelegt
Verde	Segnale di velocità	Attualmente inutilizzato
Verde	Señal de velocidad	Fuera de uso
Groen	Snelheidssignaal	Momenteel niet in gebruik
Verde	Sinal de velocidade	Não usado atualmente
зеленый	Сигнал скорости	В данный момент не используется

3 Camera location

Emplacement des caméras/Kameraposition/Posizione delle telecamere/Posición de la cámara/
Cameralocatie/Localização da câmara/Расположение камеры

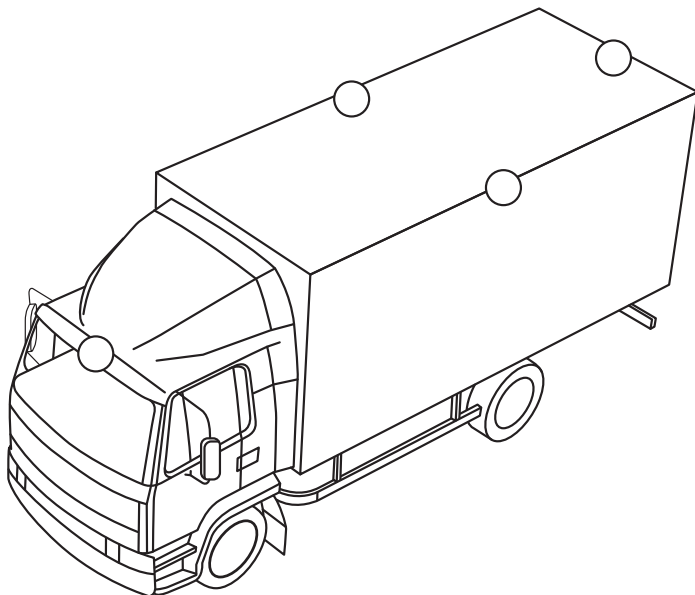

The installation may change according to vehicle type

L'installation peut varier en fonction du véhicule

Die Installation kann je nach Fahrzeugtyp unterschiedlich ausfallen.

La modalità di installazione può variare a seconda del tipo di veicolo

La instalación puede cambiar en función del tipo de vehículo

De installatie kan afhangen van het voertuigtype

A instalação pode mudar de acordo com o tipo de veículo

Установка может измениться в зависимости от вида транспортного средства

4 Standard dual-view version

Version standard à deux vues/Standardversion mit Doppelansicht/Versione standard con due viste a schermo/Versión estándar con imagen doble/Standaard versie met twee weergaven/Versão padrão de duas visões/Стандартный двухоконный режим экрана

If you have chosen the Standard dual-view option, triggers can be set to operate various camera views when turning left or right and when your vehicle is in reverse gear. These views are shown overleaf. If you have the Set-up & View Select Button fitted, these views can be independently viewed.

Si vous avez choisi l'option standard à deux vues, des déclencheurs peuvent être définis pour actionner diverses vues des caméras lorsque le véhicule tourne à gauche ou à droite, ou est en marche arrière. Ces vues sont illustrées ci-après. Si le bouton de Configuration et Sélection de vue est installé, ces vues peuvent être consultées indépendamment.

Wenn die Standardversion mit Doppelansicht gewählt ist, können die verschiedenen Kameraansichten mithilfe von Auslösern beim Blinken nach links oder rechts und beim Einlegen des Rückwärtsgangs aktiviert werden. Diese Ansichten werden umseitig dargestellt. Wenn die Konfigurations- und Ansichtswahltaste angeschlossen ist, lassen sich diese Ansichten unabhängig aufrufen.

Se si è scelta l'opzione standard con due viste a schermo, possono essere impostati dei trigger per la visualizzazione delle diverse viste quando viene attivato l'indicatore di direzione destro o sinistro o quando si inserisce la retromarcia. Queste viste sono mostrate alla pagina seguente. Se è disponibile il tasto di Programmazione e Selezione vista, le viste possono essere visualizzate individualmente.

Si elige la versión estándar con imagen doble, se pueden activar varias imágenes de las cámaras mediante los disparadores al girar a la izquierda o a derecha o cuando el vehículo esté en la marcha atrás. Estas visiones se muestran en la siguiente página. Si tiene instalado el botón de configuración y selección de imágenes, puede ver estas imágenes por separado.

Als u de optie "Standaardversie met twee weergaven" hebt gekozen, kunnen triggers worden ingesteld om verschillende cameragezichtsvelDEN te zien als u links of rechts afslaat en wanneer uw voertuig achteruit rijdt. Op de volgende pagina ziet u deze weergaven. Als de knop Set-up & View Select (Instelling en GezichtsvelD selecteren) is aangebracht, dan kunt u deze weergaven onafhankelijk van elkaar bekijken.

Se você escolheu a opção Padrão de duas visões, os acionadores podem ser configurados para operar várias visões da câmera ao virar à esquerda ou à direita e quando o veículo estiver em marcha à ré. Estas visões são mostradas no verso. Se você tiver o botão Configuração e Seleção de Visão instalado, estas visões poderão ser vistas de forma independente.

При выборе Стандартного двухоконного режима экрана, можно установить переключение для разных камер при повороте налево или направо, или если в данный момент ваш автомобиль находится на заднем ходу. Данные экраны показаны на обратной стороне. Если у вас настроен Стандартный двухоконный режим экрана, эти виды просматриваются независимо друг от друга.

5 Set-up & View Select Button (if fitted)

Bouton de Configuration et Sélection de vue (le cas échéant)/Konfigurations- und Ansichtswahltaste (wenn angeschlossen)/Tasto di Programmazione e Selezione vista (se installato)/Botón de configuración y selección de imágenes (si está instalado)/Knop Set-up & View Select (Instelling en Gezichtsveld selecteren) (indien aangebracht)/ Botão Configuração e Seleção de Visão (se instalado)/Кнопка установки и выбора просмотра режима (если установлено)

Reverse view is default unless triggered.

Die Rückwärtsansicht ist die Standardeinstellung, sofern sie nicht durch einen Auslöser aktiviert wird.

La vue arrière a priorité.

La vista posteriore è l'impostazione di default a meno che non siano stati attivati altri trigger.

La visión de marcha atrás es la opción estándar a menos que se active por disparador.

Standaardweergave is voor achteruit rijden tenzij triggers actief zijn.

Visão inversa é padrão, a menos que acionada.

По умолчанию установлен экран заднего видения, если не активирован.

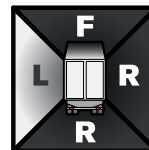
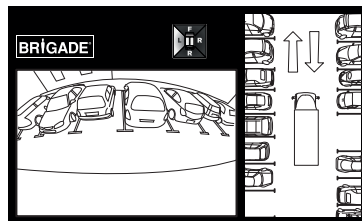
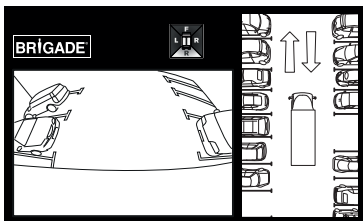

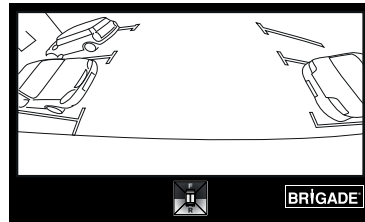
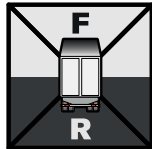
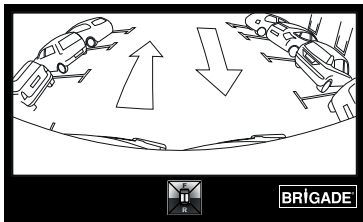
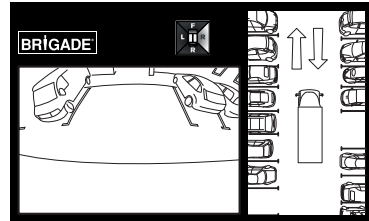
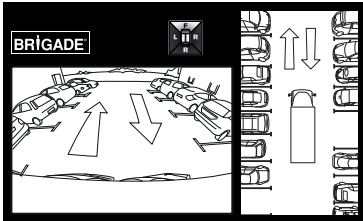

6 Triggered views

Vues déclenchées (si connecté)/Ausgelöste Ansichten (falls angeschlossen)/Viste attivate da trigger (se collegato)/Imágenes activadas (si están conectadas)/Triggerweergaven (indien aangesloten)/Visões acionadas (se conectado)/Запущенные виды (если подключены)

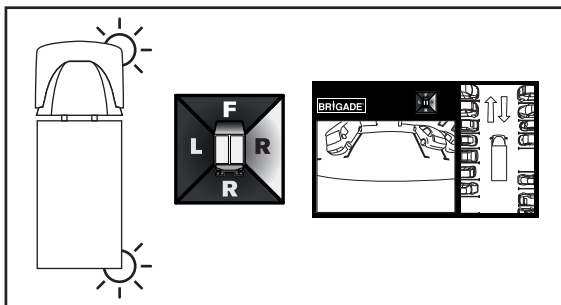
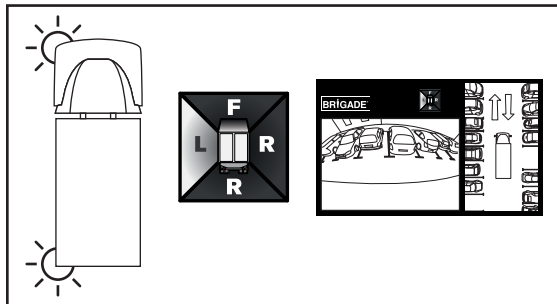
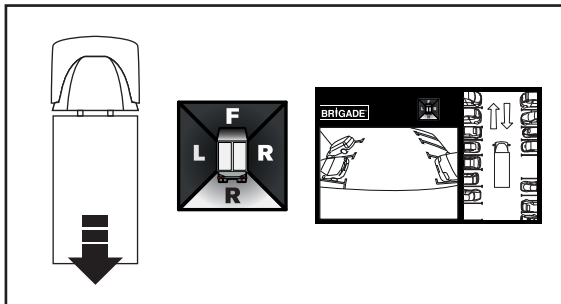

7 Single view version

Version à une seule vue/Einzelansichtsversion/Versione con vista singola/Versión de visión única/Versie met één weergave/Versão de visão única/Экранный режим с одним окном

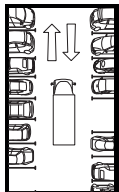

If you've chosen to have the Single view option, the 360° image will occupy the whole of your monitor view. With this setting, there are no alternative views or trigger options available. Your monitor should be mounted vertically to optimise the view.

Si vous avez choisi l'option à une seule vue, l'image sur 360° occupera tout l'écran du moniteur. Cette configuration ne dispose d'aucune vue alternative ni d'aucune option de déclencheur. Le moniteur doit être à la verticale pour optimiser la vue.

Wenn die Einzelansichtsversion gewählt ist, füllt die 360°-Ansicht den gesamten Bildschirm aus. In dieser Einstellung stehen keine alternativen Ansichten oder Auslöseroptionen zur Verfügung. Zur Optimierung der Ansicht sollte der Monitor vertikal montiert werden.

Se si è scelta l'opzione Vista singola, l'immagine panoramica a 360° occuperà l'intero schermo del monitor. Con questa impostazione, non sono disponibili né viste alternative né opzioni trigger. Il monitor dovrebbe essere montato verticalmente per una visualizzazione ottimale.

Si ha elegido la opción de visión única, la imagen de 360° ocupará toda la pantalla. Con esta configuración, no hay visiones alternativas u opciones de disparador disponibles. Para optimizar la visión debe montar el monitor en posición vertical.

Als u de optie "Enkele weergave" hebt gekozen, dan neemt het 360°-beeld uw hele monitor in beslag. Bij deze instelling zijn er geen alternatieve weergaven of triggeropties beschikbaar. Uw monitor moet verticaal worden bevestigd voor een optimaal beeld.

Se você escolheu a opção Visão Única, a imagem 360° irá ocupar toda a visão do monitor. Com esta configuração, não há visões alternativas ou opções de acionadores disponíveis. O monitor deve ser instalado na posição vertical a fim de otimizar a visão.

Если выбран режим с одним окном, то будет представлено изображение 360° на весь монитор. При таких настройках альтернативные режимы изображения и опция переключения не доступны. Монитор должен быть установлен в вертикальном положении для оптимизации изображения.

8 Specifications

**Spécifications/Technische Daten/Specifiche/Datos técnicos/Specificaties/
Especificações/Спецификация**

ENGLISH	
Specifications	
System	BN360-000
TV system	NTSC
Voltage	12/24Vdc
No. of cameras	4
System output resolution	720 x 480
Camera IP rating	IPX7
Operating temperature	-30°C to +75°C -22°F to +167°F
System power	15w including camera

FRANÇAIS	
Specifications	
Système	BN360-000
Système TV	NTSC
Tension	12/24Vdc
Nb de caméras	4
Résolution de sortie du système	720 x 480
Indice IP des caméras	IPX7
Température d'utilisation	-30°C to +75°C -22°F to +167°F
Alimentation du système	15w avec caméra

DEUTSCH	
Specifications	
System	BN360-000
Fernsehsystem	NTSC
Spannung	12/24Vdc
Anzahl der Kameras	4
Auflösung von Systemausgang	720 x 480
IP-Schutzklasse der Kamera	IPX7
Betriebstemperatur	-30°C to +75°C -22°F to +167°F
Stromversorgung	15w, einschließlich Kamera

ITALIANO	
Specifications	
Systema	BN360-000
Systema TV	NTSC
Tensione	12/24Vdc
N. di telecamere	4
Risoluzione output del sistema	720 x 480
Classe di protezione IP della telecamera	IPX7
Temperatura di esercizio	-30°C to +75°C -22°F to +167°F
Alimentazione del sistema	15w compresi fotocamera

8 Specifications

Spécifications/Technische Daten/Specifiche/Datos técnicos/Specificaties/
Especificações/Спецификация

ESPAÑA	
Datos técnicos	
Sistema	BN360-000
Sistema de televisión	NTSC
Voltaje	12/24Vdc
Número de cámaras	4
Resolución de salida del sistema	720 x 480
Grado de protección IP de la cámara	IPX7
Temperatura de funcionamiento	-30°C to +75°C -22°F to +167°F
Potencia del sistema	15w, incluida la cámara

PORTUGUÊS	
Especificações	
Systema	BN360-000
Sistema de TV	NTSC
Tensão	12/24Vdc
No. de câmeras	4
Resolução de saída do sistema	720 x 480
Classificação IP da câmera	IPX7
Temperatura de operação	-30°C to +75°C -22°F to +167°F
Potência do sistema	15w incluindo câmera

NEDERLANDS	
Specificaties	
Systeem	BN360-000
TV-systeem	NTSC
Spanning	12/24Vdc
Aantal camera's	4
Resolutie uitgang systeem	720 x 480
IP-code van camera	IPX7
Bedrijfstemperatuur	-30°C to +75°C -22°F to +167°F
Systeemvoeding	15w, inclusief camera

Русский	
Спецификация	
Система	BN360-000
ТВ-система	NTSC
Напряжение	12/24Vdc
Число камер	4
Разрешающая способность системы на выходе	720 x 480
Класс IP-защиты камеры	IPX7
Рабочая температура	-30°C to +75°C -22°F to +167°F
Мощность системы	15W включая камеру

Disclaimer

Camera monitor systems are an invaluable driver aid but do not exempt the driver from taking every normal precaution when conducting a manoeuvre. No liability arising out of the use or failure of the product can in any way be attached to Brigade or to the distributor.

Dénégation

Les systèmes de moniteurs des caméras sont une aide précieuse pour le conducteur, mais celui-ci doit toutefois prendre toutes les précautions nécessaires pendant les manœuvres. Brigade ou ses distributeurs n'assument aucune responsabilité résultant de l'utilisation ou d'un défaut du produit.

Haftungsausschluss

Kamera-Monitor-Systeme sind für den Fahrer eine unschätzbare Hilfe, ersetzen aber beim Manövrieren keinesfalls die üblichen Vorsichtsmaßnahmen. Für Schäden aufgrund der Verwendung oder eines Defekts dieses Produkts übernehmen Brigade oder der Vertriebshändler keinerlei Haftung.

Liberatoria

I sistemi di telecamere e monitor costituiscono un prezioso ausilio alla guida, ma il conducente deve comunque assicurarsi di prendere tutte le normali precauzioni quando esegue una manovra. Né Brigade né il suo distributore saranno responsabili per eventuali danni di qualsiasi natura causati dall'utilizzo o dal mancato utilizzo del prodotto.

Aviso legal

Aunque los sistemas de cámaras con pantalla constituyen una valiosa ayuda, no eximen al conductor de tomar todas las precauciones normales al hacer una maniobra. Brigade y sus distribuidores comerciales no se responsabilizan de cualquier daño derivado del uso o de un mal funcionamiento del producto.

Termo de isenção

Os sistemas de monitoria da câmara são uma ajuda incalculável ao motorista, mas não dispensam o motorista de tomar todas as precauções normais ao realizar uma manobra. Nenhuma responsabilidade decorrente do uso ou falha do produto pode de forma alguma ser atribuída ao Brigade ou ao distribuidor.

Verwerping

De camera-monitorsystemen zijn een waardevolle hulp voor de bestuurder, maar ontheffen hem echter niet van de verplichting om het voertuig zorgvuldig te manoeuvreren. Brigade en zijn distributeurs zijn niet aansprakelijk voor schade door gebruik of het niet functioneren van het product.

Отказ от обязательств

Системы камерного слежения являются крайне полезным средством помощи водителю, но не освобождают водителя от обязанности соблюдения всех необходимых мер предосторожности при совершении маневра. На компанию Brigade или распространителя продукции не налагается никакая ответственность, возникающая по причине использования или неисправности данного продукта.

Specifications subject to change. Sous réserve de modifications techniques. Änderungen an den technischen Daten vorbehalten. Specifiche soggette a variazioni. Las especificaciones están sujetas a cambios. Technische wijzigingen voorbehouden. As especificações estão sujeitas a alterações. Wijzigingen in specificaties voorbehouden. Спецификация может изменяться.

BRIGADE[®]

brigade-electronics.com

